

Varenummer: 2011321215M24x15A
Beskrivelse: E+G Bøsning for løftepind i rustfast,
GN 1132-12-15-M24x1.5-A

Mål

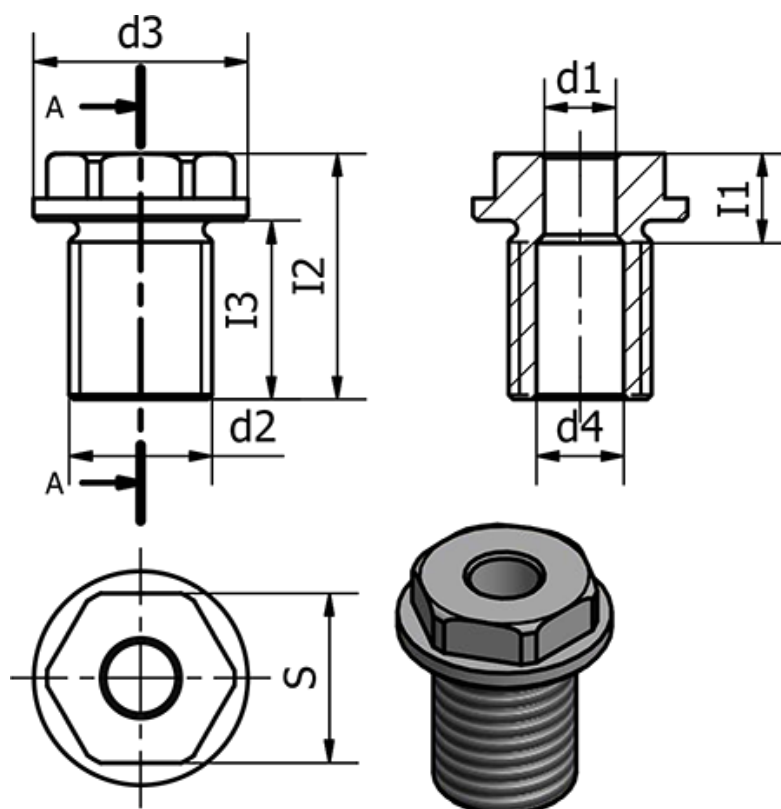

d1	= 12	s = 27
d2	= M24 x 1,5	
d3	= 32	
d4	= 14.7	
Holdekraft i Nm	= 220	
I1	= 15	
I2	= 35.5	
I3	= 24	